

RoHS対応

PAT

表面実装用平行取付ピン〔品番KO-2-1〕

- プリント基板を平行に連結させる為のオスピンです。
 - 下記のソケットKC-2-1が適合します。
 - 材質……リン青銅
 - 処理……ニッケル下地金メッキ
- 仕様(KO-2-1とKC-2-1を連結させた場合)
- 定格電流……10A
 - 接触抵抗……20mΩ以下
 - 挿抜回数……100回以下
 - 使用温度範囲……-40～+125℃

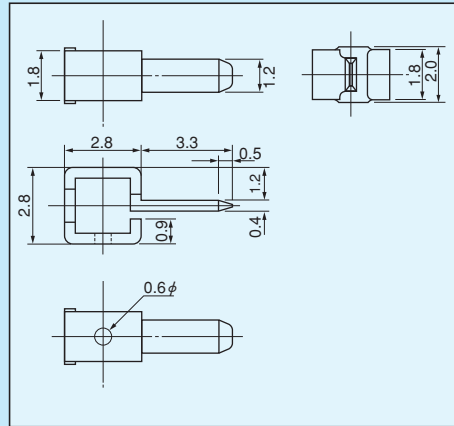

■使用例

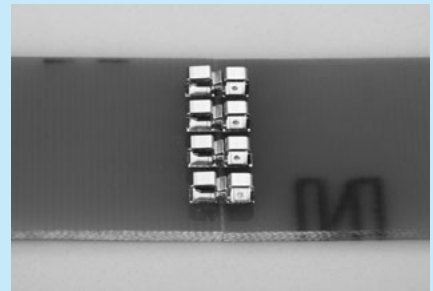

KO-2-1とKC-2-1の組合せ

■品番

品番	梱包状態
KO-2-1	バラ (1パック1000本入)
KO-2-1-T	リール (1リール500本入)

■推奨ランド径

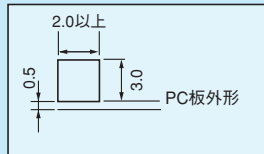

リール寸法図

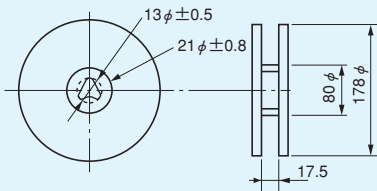

テープ寸法図

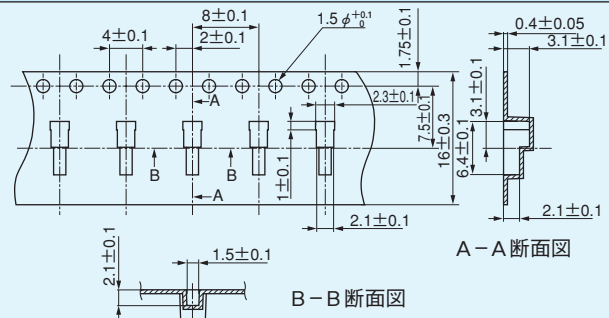

表面実装用平行取付ソケット〔品番KC-2-1〕

RoHS対応

PAT

- 上記のKO-2-1と組合せることによりプリント基板を平行に連結させることができます。
- 材質……リン青銅
- 処理……ニッケル下地金メッキ

■品番

品番	梱包状態
KC-2-1	バラ (1パック1000本入)
KC-2-1-T	リール (1リール500本入)

■推奨ランド径

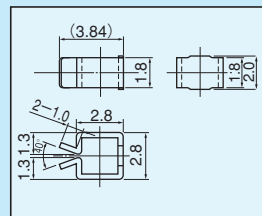
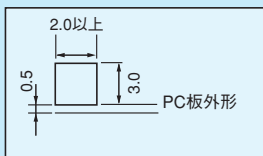

リール寸法図

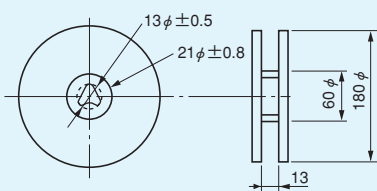

テープ寸法図

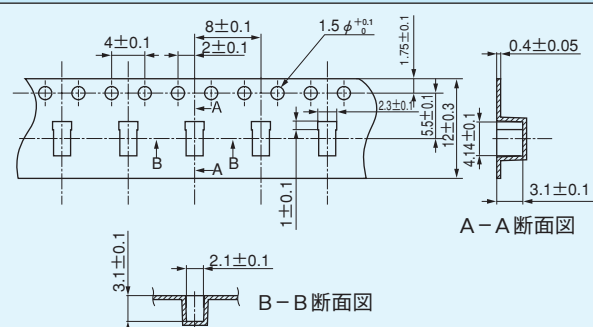

表面実装用