

RoHS対応

### 重箱ソケット [WJシリーズ] (1パック10本入)

- 重箱のようにプリント基板を何段にも重ねる時に使用するソケットです。
- 2.54mmピッチ 20P連結

品番	A	H
WJ- 5	4.2	5.2
WJ- 6	5.0	6.0
WJ- 7	6.0	7.0
WJ- 8	7.0	8.0
WJ- 9	8.0	9.0
WJ-10	9.0	10.0
WJ-11	10.0	11.0
WJ-12	11.0	12.0

※H寸法はプリント基板板厚1.6mmの時の寸法です。

- 適合オスピン径……0.45~0.6φ
- プリント板取付穴径……0.8φ

#### ■御注文方法

WJ-5-10P

↑ 極数を入れて下さい。

※極数指定のない場合は最大極数20Pを納品します。

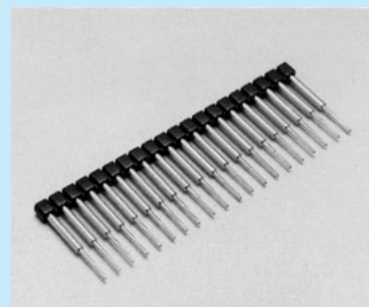
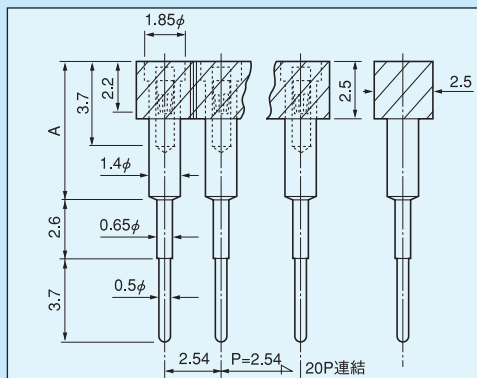
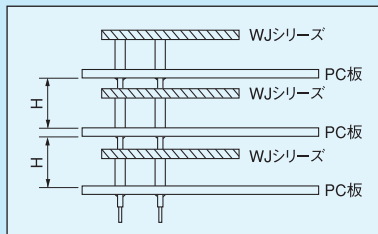

#### ■使用例

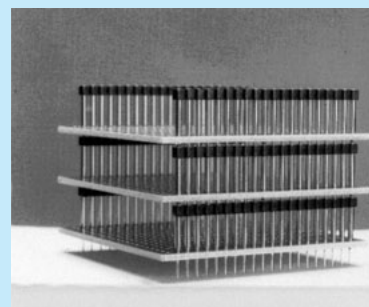

RoHS対応

### サンドイッチソケット [品番WS-1] (1パック10本入)

- サンドイッチのようにプリント基板を両サイド（部品面側と半田面側）に取付ける時に御利用下さい。
- 2.54mmピッチ、20P連結。
- 適合オスピン径……0.45~0.6φ
- 推奨オスピン側……OY-002黒 (85ページ参照)  
MX-3-1 (92ページ参照)
- プリント板取付穴径……1.6φ

#### ■品番……WS-1

#### ■仕様 (WJ、WSシリーズ)

電 気 的 特 性	定格電流	1A
	定格電圧	125V, DC, AC
	接触抵抗	10mΩ以下
機 械 的 特 性	絶縁抵抗	500MΩ以上
	絶縁耐圧	1000V, DC, AC/1分
材 質	使用温度範囲	-40~+125℃
	挿抜回数	100回以上
	挿入力	70g以上 (1ピン当り)
	抜去力	70g以上 (1ピン当り)
メ ッキ	樹脂部	PBT黒色 (UL94V-0)
	内部コンタクト	ベリリウム銅
	ボディ	黄銅
	内部コンタクト	ニッケル下地金メッキ
	ボディ	ニッケル下地金メッキ

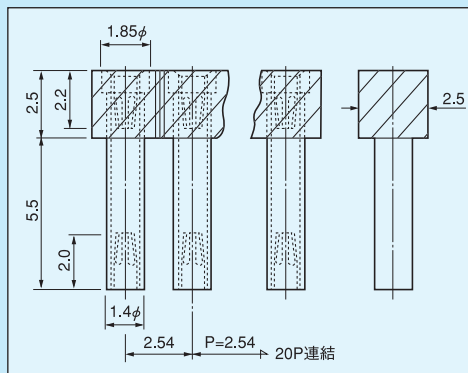
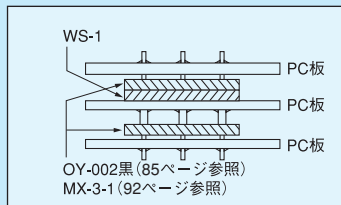

#### ■使用例

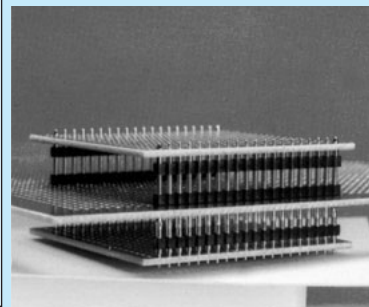

#### ■御注文方法

WS-1-10P

↑ 極数を入れて下さい。

※極数指定のない場合は最大極数20Pを納品します。