

表面実装用 LED スペーサー

LSS, LAS (1パック 100 本入)

D.PAT

RoHS対応

- リードタイプの LED を表面実装用基板に取付けることが出来る LED スペーサーです。
- LSS シリーズは直接取付型、LAS シリーズは 90°アングル取付型です。
- スペーサー自体はリフロー温度 (260℃ 20 秒) に対応しています。
- 材質…LCP 樹脂黒色 (UL94V-0)
- 使用温度範囲…-40 ~ +125℃
- 適合 LED…LED 頭径…φ 3、φ 5  
足ピッチ…2.54mm、2.5mm  
足径…□ 0.5、φ 0.5、φ 0.6 以下、□ 0.6 以下

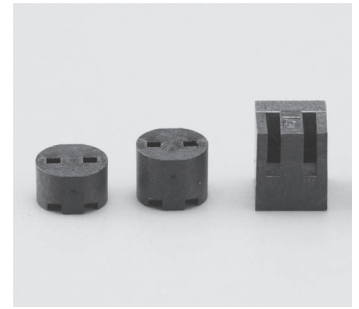

■品番

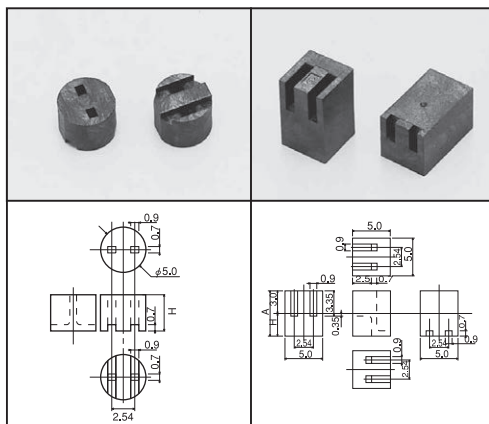

品番	H	品番	H	A
LSS-2	2	LAS-3	3	6
LSS-3	3	LAS-4	4	7
LSS-4	4	LAS-5	5	8

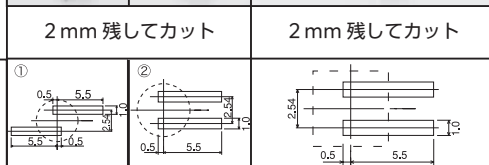
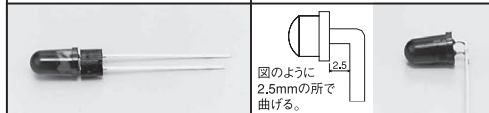
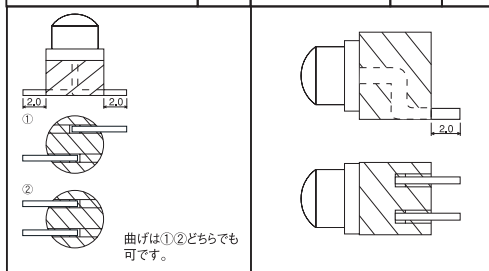

推奨  
ランド

■使用例

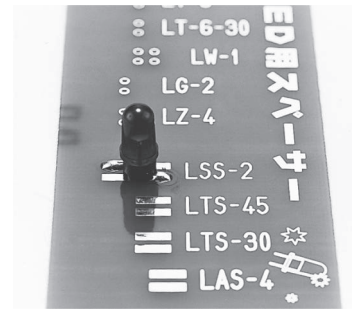

LSS シリーズ

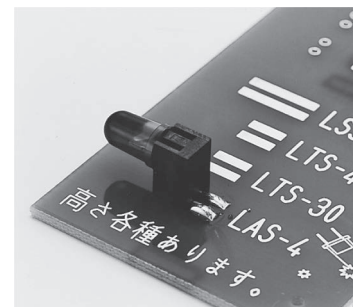

LAS シリーズ