

RoHS対応

PAT

表面実装用電線固定金具〔HOシリーズ〕

- 表面実装用基板上的の電線を固定できる金具です。
- リフロー後、電線を入れて上から押さえて固定して下さい。
- 材質……黄銅
- 処理……ニッケル下地スズメッキ
- 推奨ランド径

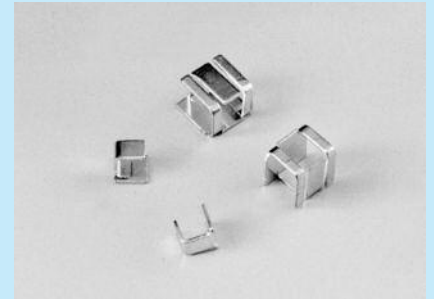
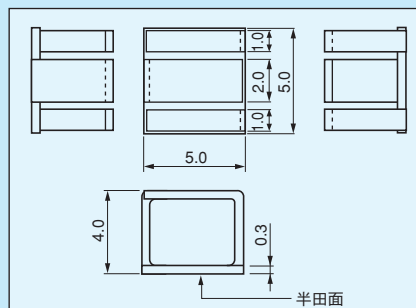
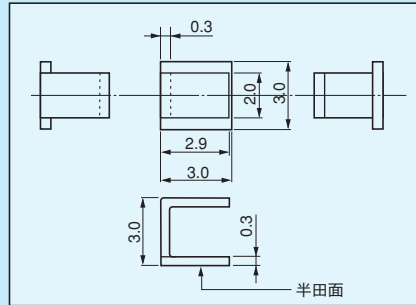
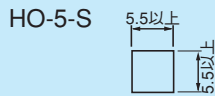
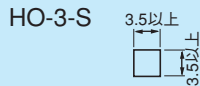

■使用例

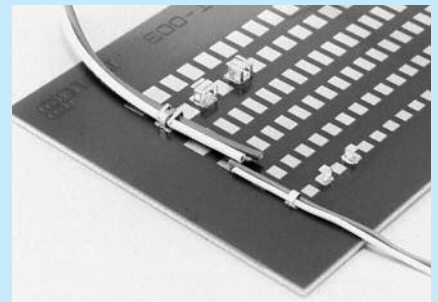

■品番

品番	梱包状態	テープ巾
HO-3-S	バラ (1パック1000本入)	
HO-3-S-T	リール (1リール700本入)	8
HO-5-S	バラ (1パック1000本入)	
HO-5-S-T	リール (1リール500本入)	12

■HO-3-S-T

リール寸法図

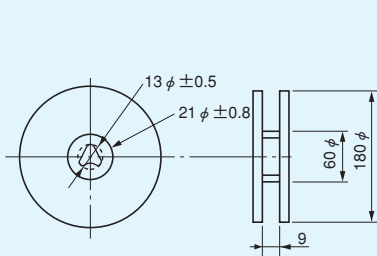

テープ寸法図

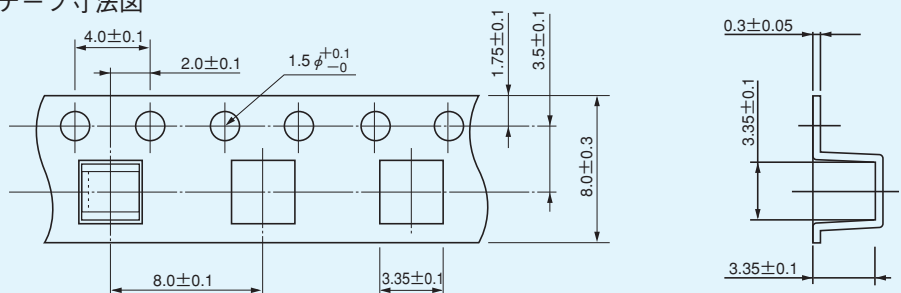

表面実装用

■HO-5-S-T

リール寸法図

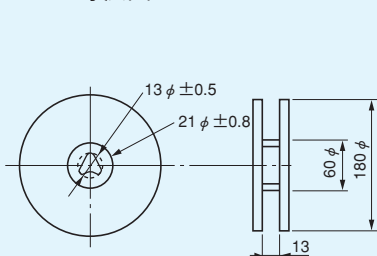

テープ寸法図

